

**GUIDE D'INSTRUCTION POUR BOITIERS ANTIDÉFLAGRANTS
USER INSTRUCTIONS FOR EXPLOSION- PROOF ENCLOSURES
TYPE 226A2G / 226A2D**

HORLOGE REÇEPTICE ATEX / ATEX CLOCKS

HDG 226 A1

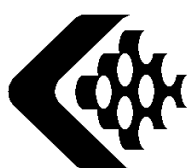

Groupe LE LAS
COMMUNICATION SOUS HAUTE PROTECTION
COMMUNICATING IN SAFETY

SOMMAIRE / CONTENTS

GUIDE D'INSTRUCTION POUR BOITIER ANTIDÉFLAGRANT	4
MARQUAGE SUIVANT LA DIRECTIVE ATEX 94/9/CE.....	4
MISE EN SERVICE / UTILISATION	5
CARACTERISTIQUE ELECTRIQUE	5
MARQUAGE SUIVANT LA DIRECTIVE ATEX 94/9/CE.....	5
CONDITIONS SPECIALES	5
INSTRUCTIONS DE MAINTENANCE.....	5
USER INSTRUCTIONS FOR EXPLOSION-PROOF ENCLOSURE.....	7
MARKING IN ACCORDANCE WITH ATEX DIRECTIVE 94/9/CE.....	7
SET-UP / USAGE.....	7
ELECTRICAL CHARACTERISTIQUES	7
SPECIAL CONDITIONS	7
MAINTENANCE INSTRUCTIONS	7
DESCRIPTIF HORLOGE ATEX / DESCRIPTION ATEX CLOCKS	9
ENCOMBREMENT / DRAWING	9
PIECES DETACHEES / SPARE PARTS LIST.....	9
FIXATION / MOUNTING	10
RACCORDEMENT / WIRING.....	10
SCHEMA D'APPLICATION / APPLICATIONS.....	11
AUTO-TEST DE L'HORLOGE / STARTING AND MAINTENANCE - AUTO-TEST	13/14
MISE A L'HEURE MANUELLE / MANUAL TIME REGULATION.....	15/16
ACCES AUX MODIFICATIONS D'AFFICHAGE / ACCESS TO THE DISPLAY MODIFICATIONS	17/18
ATTESTATION D'EXAMEN CE DE TYPE	19
EC-TYPE EXAMINATION CERTIFICATE	20
DECLARATION DE CONFORMITE / DECLARATION OF CONFORMITY	21

MATERIEL POUR SITES INDUSTRIELS

HORLOGE RECEPTRICE ATEX **HEURES / MINUTES**

SERIE – HDG 226 A 1

CLASSE D'EXPLOSION : Ex d IIB T6 II2G ou GD
CERTIFICAT DE CONFORMITE : INERIS 03ATEX0239X

REMARQUES

**CES PRODUITS REPONDENT A DIFFERENTES NORMES DE PROTECTION
D'ETANCHEITE ET ANTIDÉFLAGRANTE**

ATTENTION

**CHAQUE COMPOSANT FAIT PARTIE INTEGRANTE DU MODE
DE PROTECTION ET NE PEUT EN AUCUN CAS ETRE MODIFIE,
Y COMPRIS LES ENTREES DE CABLES.**

**LA GARANTIE NE S'APPLIQUE QUE DANS LES CONDITIONS D'INSTALLATION
ET DE FONCTIONNEMENT STRICTEMENT DEFINIES DANS CE MANUEL.
AUCUNE GARANTIE NE PEUT ETRE MISE EN OEUVRE
SI LA DETERIORATION RESULTE D'UNE CAUSE ETRANGERE
A L'APPAREIL OU DU NON RESPECT DES PRESCRIPTIONS D'UTILISATION.**

**DANS UN SOUCI D'AMELIORATION, LES INFORMATIONS CONTENUES DANS
CE DOCUMENT ET LES CARACTERISTIQUES DES MATERIELS PEUVENT
FAIRE L'OBJET DE MODIFICATIONS SANS PREAVIS.**

NORMES EUROPEENNES

**LES UNITES PORTANT LA MENTION « CE » SONT CONFORMES A LA DIRECTIVE EMC (2004/108/CE),
A LA DIRECTIVE RELATIVE AUX BASSES TENSIONS (2006/95/CE)
FORMULEES PAR LA COMMUNAUTE EUROPEENNE.**

**LES UNITES PORTANT LA MENTION « Ex » SONT CONFORMES A LA DIRECTIVE ATEX 94/9/CE
ET CONFORMES AUX NORMES EUROPEENNES**

**EN 50014 de Juin 1997 + amendements 1 et 2.
EN 50018 de Novembre 2000 + amendement 1.
EN 50281-1-1 de Septembre 1998 + amendement 1.**

**Les normes de la série EN 50 XXX ne sont plus celles qui sont harmonisées, mais que la
conformité du matériel n'est pas impacté par les modifications substantielles des normes de la
série EN 60079 et EN 61241.**

MISE EN SERVICE / UTILISATION

Les instructions qui suivent doivent être lues conjointement avec :

- 1- la norme NF C 15 100
- 2- la norme EN 60 079-14 (installations électriques en atmosphères explosives gazeuses)
- 3- la norme EN 60 079-17 (inspection et entretien dans les emplacements dangereux)
- 4- la norme EN 50 281-1-2 (matériels électriques destinés à être utilisés en présence de poussières combustibles. Partie 1-2 : matériels électriques protégés par enveloppes - Sélection, installation et entretien)
- 5- les décrets, les arrêtés, les lois, les directives, les circulaires d'applications, les normes, les règles de l'art et tout autre document concernant son lieu d'installation.

Les non-respects de ceux-ci ne sauraient engager notre responsabilité. L'installation du matériel doit être réalisée par du personnel qualifié, compétent et habilité.

S'assurer de la compatibilité entre les indications figurant sur la plaque signalétique, l'atmosphère explosive présente, la zone d'utilisation et les températures ambiantes et de surface.

CARACTERISTIQUES ELECTRIQUES

La tension maximale d'utilisation est de 250 Volts.

La puissance maximale dissipée à l'intérieur du boîtier est inférieure ou égale à 50 watts.

CONDITIONS SPECIALES

Utiliser de la visserie de classe de qualité 8.8 minimum ou en acier inoxydable de nuance A2 et de qualité 70.

INSTRUCTIONS DE MAINTENANCE

La vérification des points suivants doit être effectuée au moins une fois par an

- L'équipement extérieur et les faces ne doivent pas être endommagés.
- Les entrées de câble et les bouchons obturateurs doivent être vissés au coffret avec au moins 5 filets engagés.
- Vérifier que le plan de joint n'a pas de rayures ou d'impacts.
- Vérifier le serrage des bornes et autres connexions; recâbler si nécessaire.
- Avant fermeture, vérifier la propreté du plan de joint (absence de copeaux ou de limaille). Graisser le plan de joint avec une graisse résistant à l'oxydation.
- Fixer le couvercle sur le boîtier à l'aide de vis de classe 8-8 minimum ou en acier inoxydable de nuance A2 et de qualité 70. S'assurer de la présence de toutes les vis.
- Après serrage, passer une cale de 15/100 mm sur le pourtour du plan de joint : **sa non-pénétration est l'assurance de la conformité du produit aux normes.**



IMPORTANT INFORMATION FOR USERS
EQUIPMENT FOR INDUSTRIAL SITES
EXPLOSIONPROOF ALARM UNITS

TYPE HDG 226 A1

CERTIFICATE OF CONFORMITY : INERIS 03ATEX0239X

NOTE

CAUTION!
EACH AND EVERY COMPONENT PART IS INTEGRAL TO THE METHOD OF PROTECTION AND CANNOT BE MODIFIED IN ANY WAY WHATSOEVER, INCLUDING THE CABLE ENTRIES.

WARRANTY IS ONLY VALID WHERE THE PRODUCTS ARE INSTALLED AND USED STRICTLY IN ACCORDANCE WITH THE INSTRUCTIONS DESCRIBED IN THIS MANUAL.

NO GUARANTEE CAN BE INVOKED IN THE EVENT OF A DETERIORATION RESULTING FROM EXTERNAL FACTORS OR DUE TO LACK OF ADHERENCE TO USER INSTRUCTIONS.

IN THE DESIRE FOR CONSTANT IMPROVEMENT, THE INFORMATION CONTAINED IN THIS DOCUMENT AND THE CHARACTERISTICS OF THE EQUIPMENT MAY BE SUBJECT TO MODIFICATIONS WITHOUT PRIOR NOTICE.

EUROPÉAN STANDARDS

UNITS BEARING THE CODE “ CE ” CONFORM TO EMC DIRECTIVE (2004/108/EC) AND THE DIRECTIVE RELATING TO LOW VOLTAGES (2006/95/EC) FORMULATED BY THE EUROPEAN COMMUNITY.

UNITS BEARING THE CODE “ EX ” CONFORM TO ATEX DIRECTIVE (94/9/CE) AND CONFORM TO EUROPEAN STANDARDS

EN 50014 of June 1997 + amendments 1 and 2.
EN 50018 of November 2000 + amendment 1.
EN 50281-1-1 of September 1998 + amendment 1.

The standards of the EN 50 XXX series are no longer those who are harmonized but that the equipment conforms is not impacted by the substantial changes in the standards of the series EN 60079 and EN61241.

USER INSTRUCTIONS FOR EXPLOSION-PROOF ENCLOSURE



IMPORTANT

THE FIRST PUTTING INTO SERVICE SHOULD BE REALISED BY WORKERS WITH SUFFICIENT AND APPROPRIATE TRAINING WITH REGARD TO HAZARDOUS AREAS.

ANY REPAIR OR MODIFICATION OF THE UNIT BY THE USER IS NOT ALLOWED WITHOUT A FORMAL MANUFACTURER AGREEMENT.

MARKING IN ACCORDANCE WITH ATEX DIRECTIVE 94/9/CE

Marking comprise the following indication :

- Address : **LE LAS** 34/36, Rue Roger Salengro
F94134 Fontenay sous Bois
- Marking : **CE0080**
- Type designation : **226A2G** (gas)
or
226A2GD (gas and dust)
- Year of construction : **201-**
- Specific marking :  **II2G** (gas)
or
 **II2GD** (gas and dust))
- Additional marking : **EEx dIIBT6** for categorie II2G
Or
EEx dIIBT6 IP6X T85°C for categorie II2GD
- Conformance certificate : **INERIS 03ATEX0239X**
- Specification : **NE PAS OUVRIR SOUS TENSION**
DO NOT OPEN WHILE ENERGIZED
- Special specification :
 - version with porthole ne comportant pas d'accumulateur :
DELAI D'ATTENTE AVANT OUVERTURE

12MN

WAITING TIME PRIOR TO OPENING
 - version with porthole ne comportant pas d'accumulateur
NE PAS OUVRIR EN ATMOSPHERE EXPLOSIVE
DO NOT OPEN IN A HAZARDOUS AREA
- Product reference
- Serial number

Marking conforms to CENELEC standard:

- EN 50014 of June 1997 + amendments 1 and 2.
- EN 50018 of November 2000 + amendment 1.
- EN 50281-1-1 of September 1998 + amendment 1.

SET-UP / USAGE

The following instructions must be read in conjunction with :

- 1- standard NF C 15 100.
- 2- standard EN 60 079-14 (electrical installations in gaseous explosive atmospheres).
- 3- standard EN 60 079-17 (inspection and maintenance in hazardous environments).
- 4- standard EN 50 281-1-2 (electrical equipment for use in the presence of inflammable dust. Part 1-2 : encapsulated electrical equipment – selection, installation and maintenance).
- 5- Decrees, orders laws directive, applications circulars, standards, rule – book and every other document regarding the location of its installation.

Lack of observance of these elements would not be our responsibility. Installation of the equipment must be carried out by qualified competent experienced staff.

You should ensure compatibility between the indications figuring on the instruction plaque, the explosive atmosphere present, the zone of voltage and the ambient and surface temperatures.

ELECTRICAL CHARACTERISTICS

The maximum operational current is 250 Volts.

The maximum power dissipated within the enclosure is no greater than 50 watts.

SPECIAL CONDITIONS

Use screws of quality classification minimum 8.8 or stainless steel A2 variety and quality 70.

MAINTENANCE INSTRUCTIONS

The following points should be checked at least once per

- The external equipment and the front panels must not be damaged.
- Cable entries and blocking plugs must be screwed to the enclosures with at least 5 threads in place.
- Check that the joint surface has no grooves or obstructions.
- Check the terminals are tightly clamped, recable if necessary.
- Before sealing, check the surfaces are clean (no shaving or filing). Grease the surface with a grease which is resistant to oxidation.
- Fix the cover on to the back-case with screws of classification 8-8 minimum or of stainless steel of A2 variety and quality 70. Make sure no screws are missing.
- After sealing, run a disc 15/100 mm width around the circumference of the surface : **its non-penetration is proof that the product conforms to the product standard.**



PRESENTATION

DESCRIPTIF DE L'HORLOGE ATEX

Carter constitué d'une boîte et d'un couvercle en alliage d'aluminium moulé, recouvert d'une peinture de teinte orange RAL2003. La fermeture du couvercle à charnières s'effectue par 8 vis en acier inoxydable Ø8 à six pans creux, têtes noyées dans des alvéoles.

DESCRIPTION OF THE ATEX CLOCKS

*Enclosure including an orange painted (RAL2003) cast aluminium backing case and cover.
The hinged cover is secured by means of 8 stainless steel screws Ø8.*

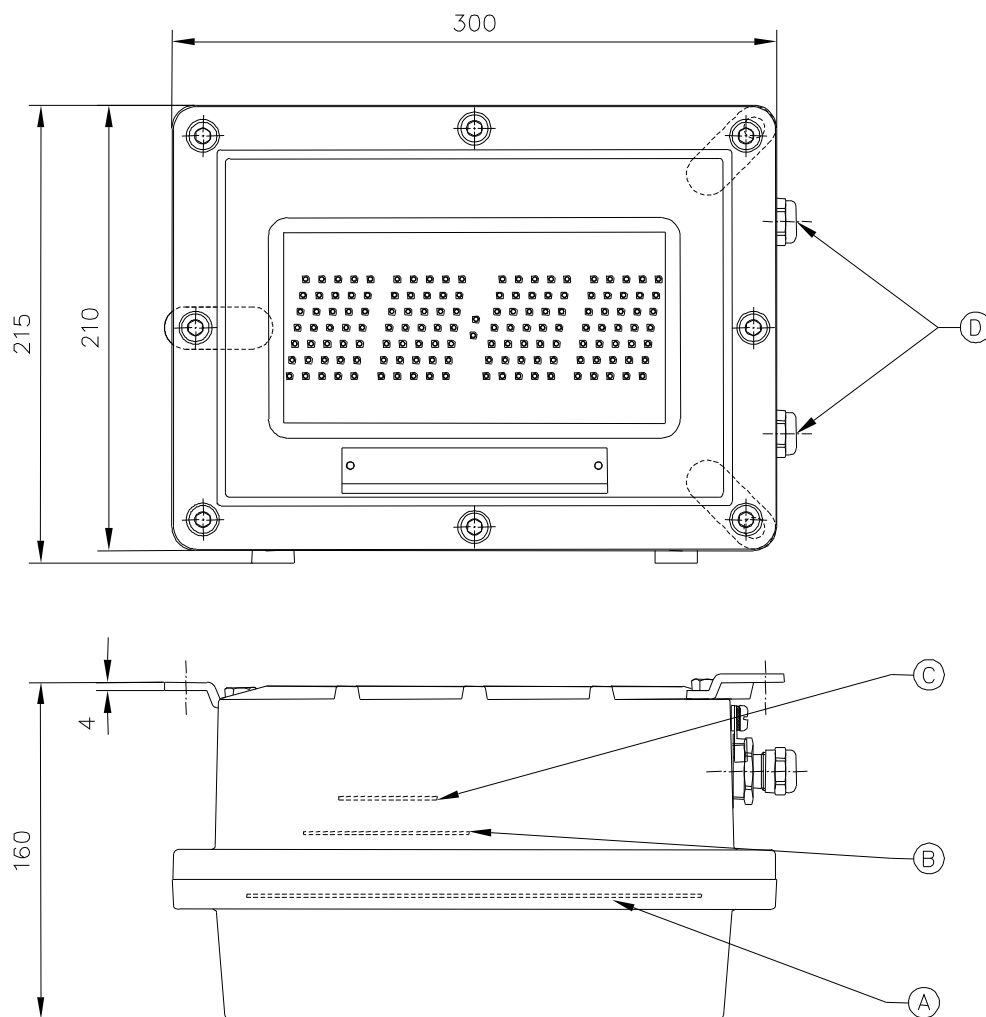

Poids / Weight : 6.6Kg

PIECES DETACHEES / SPARE PARTS LIST

A – Carte horloge avec afficheurs à led <i>Clock with displays cards</i>	WK320AGN
B – Carte alimentation <i>Alimentation card</i>	WK125ALH
C – Carte bouton / Raccordement AFNOR <i>Button / AFNOR connection card</i>	WK029CNT
D - 2 entrées de câble pour câble Ø7 à 12 Maxi <i>2 Cables glands for cable Ø7 to 12 Maxi</i>	EGM8ATX

FIXATION / MOUNTING

PERCAGE POUR FIXATION
DRILLING FOR MOUNTING

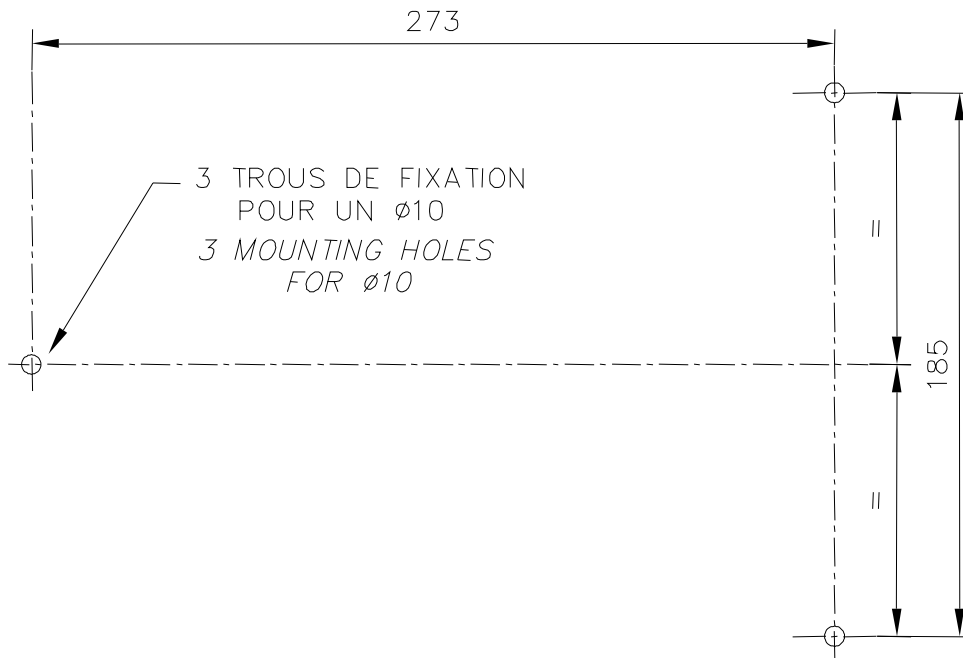

RACCORDEMENT / WIRING

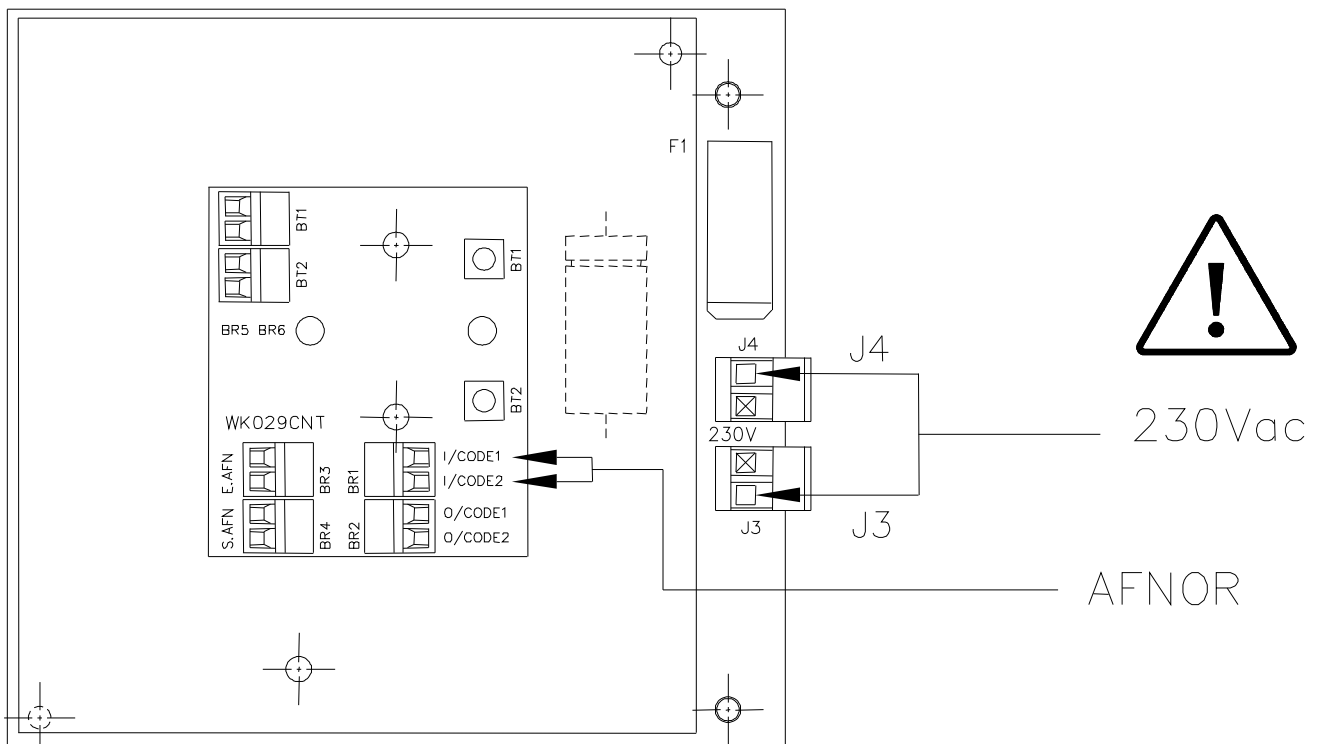

SCHEMA D'APPLICATION / APPLICATIONS

HORLOGE RECEPTRICE AFNOR

En présence du secteur et du message AFNOR ou IRIG, et après extinction de la led rouge située en haut à gauche, les horloges sont réceptrices du signal AFNOR ou IRIG.

AFNOR (IRIG B) SECONDARY CLOCK

Using of mains and connections of AFNOR (IRIG B) network.

After lighting out of the control LED (on left upper side) the clocks are synchronised.

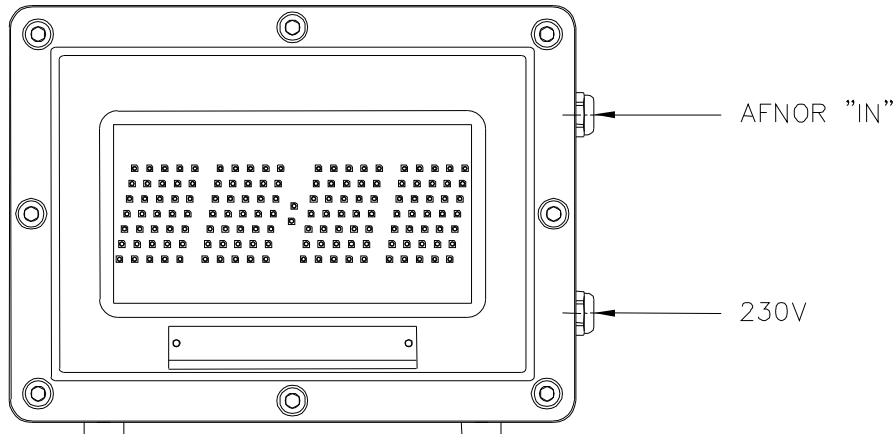

HORLOGE RECEPTRICE 1/2mn – 1mn

Une horloge digitale de notre gamme peut être réceptrice d'un système d'impulsion 1/2mn ou 1mn. Dans le cas d'un réseau en montage série prévoir un shunt de 32 ohms.

1/2mn – 1mn SECONDARY CLOCK

Our digital clocks can be synchronised with a master clock delivering 1/2 mn or 1 mn pulses.

When using a serial network system a 32 Ohms resistor must be connected between the IN plugs.

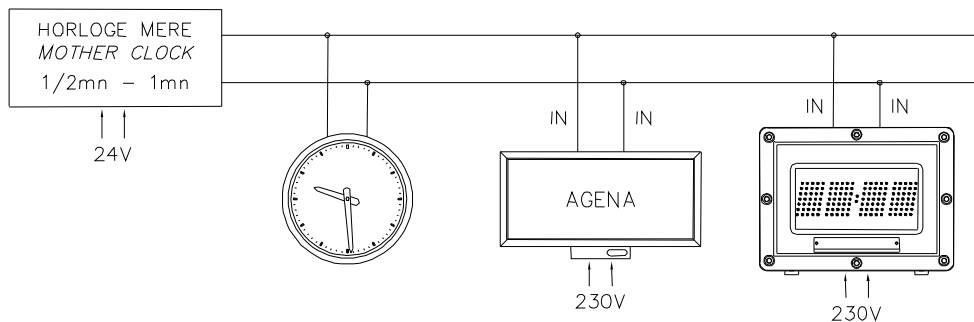

En « autonome », régler l'horloge à + ou - 30 sec. par rapport à l'horloge mère.

Raccorder l'horloge au réseau pour qu'à la « seconde zéro » l'impulsion polarisée soit telle que le + soit en 2 (borne I/CODE2) et le - en 1 (borne I/CODE1).

The clocks operating alone, adjust each of them at a time between + 30s and -30s of the master clock time.

Connect clocks to network with the positive wire of the « minute change » connected on the 2 terminal (I/CODE2) and the negative on the 1 terminal (I/CODE1).

RESEAU MIXTE

Une horloge digitale de notre gamme dotée d'un générateur AFNOR (option) insérée dans un réseau 1/2mn ou 1mn fabrique un réseau mixte AFNOR 1/2mn 1mn en bouclant les entrées sur les sorties.

DUAL NETWORK

Take one of our digital clock specially modified and equipped with an AFNOR transmitter (option).

On this special clock connect each terminal IN to the corresponding terminal OUT.

Connect this clock to a 1/2 minute or 1 minute network.

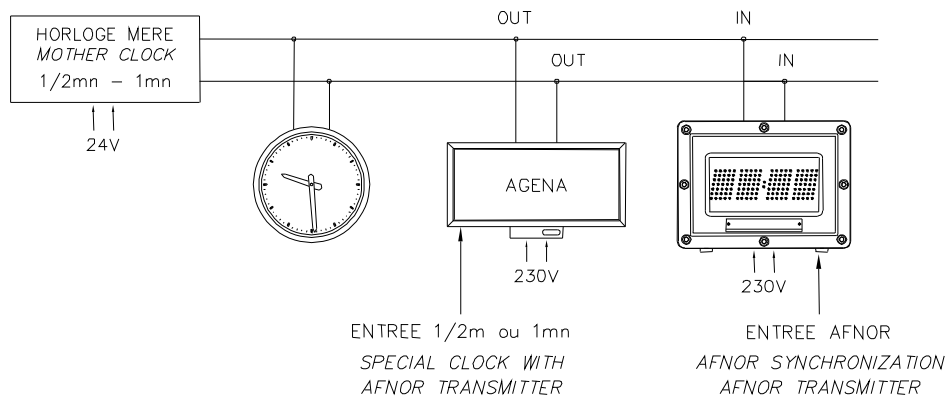

HORLOGE AUTONOME

Dès la présence du secteur l'horloge affichera l'heure légale France ou l'heure et date légale France.

AUTONOMUS CLOCK

After connection to the main the clock displays time or time and date .

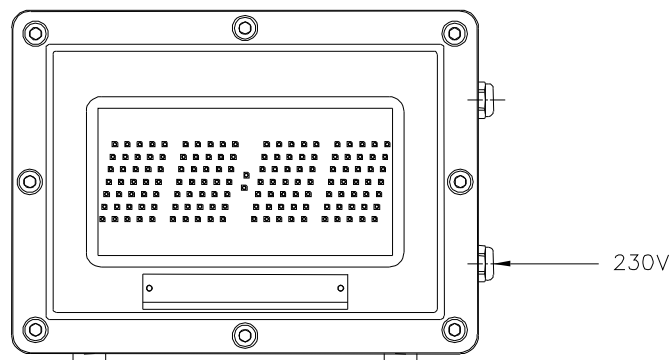

AUTO-TEST DE L'HORLOGE

Dès le raccordement, l'horloge démarre en affichant un auto-test indiquant successivement :

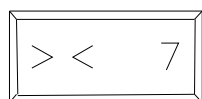

LUMINOSITE 7



ALTERNANCE NON



MODE 24 HEURES



CHANGEMENT ETE/HIVER OUI

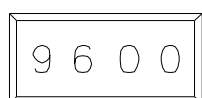

VITESSE DE TRANSMISSION 9600 BAUDS

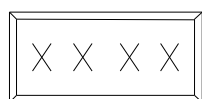

MOIS ET ANNEE DE FABRICATION

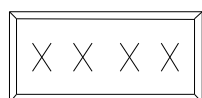

NUMERO DU LOGICIEL

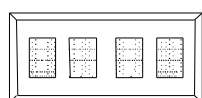

TEST LEDS

Ces informations correspondent à la configuration de l'horloge et sont stockées en mémoire. Elles sont destinées aux opérations de test en production.

Au terme de ce test si le code AFNOR est présent à l'entrée de l'horloge, il est décodé et affiché. L'absence de ce code est matérialisée par l'allumage à feu fixe d'une led isolée dans l'angle gauche de l'horloge.

Si le code est absent ou altéré, c'est l'heure présente dans un circuit alimenté par une pile au lithium assurant une autonomie supérieure à 10ans qui sera affichée (heure légale Française).

STARTING AND MAINTENANCE – AUTO-TEST

As soon as the clock is plugged into the mains, the clock displays an AUTO-TEST successively:

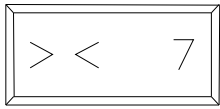

LIGHT LEVEL 7



NO ALTERNATE



24 H MODE

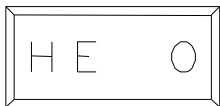

SUMMER/WINTER CHANGES

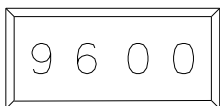

TRANSMISSION SPEED 9600 BAUDS

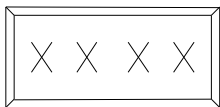

MONTH AND YEAR OF MANUFACTURE

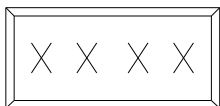

SOFTWARE NUMBER

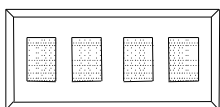

LEDS TEST

These informations deal with the clock configuration, and are stored in the memory. They are used to test the clock.

The synchronisation code is displayed after the test if ti is sent to the clock input. A led located at the top left hand corner lights if there is no synchronisation.

In that case, the internal circuit supplied by the lithium battery gives the time.

MISE A L'HEURE MANUELLE DE L'HORLOGE

En cas d'utilisation de l'horloge en autonome, la mise à l'heure s'effectue de la manière suivante :

SUR LA CARTE SITUEE A L'INTERIEURE DE L'HORLOGE,
2 BOUTONS POUSSOIRS SONT ACCESSIBLE

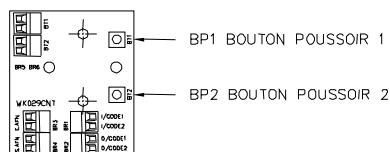

- PRESSER 1 FOIS: BP1 L'HORLOGE AFFICHE LE MILLESIME



POUR MODIFIER PRESSER BP2

- * 1 PRESSION BREVE= + 1 AN
- * 1 PRESSION CONTINUE= AVANCE RAPIDE

- PRESSER 1 FOIS BP1, L'HORLOGE AFFICHE LA DATE



POUR MODIFIER PRESSER BP2

- ENSUITE:
- * 1 PRESSION BREVE= + 1 JOUR
 - * 1 PRESSION CONTINUE= AVANCE RAPIDE

- PRESSER 1 FOIS BP1, L'HORLOGE AFFICHE L'HEURE



POUR MODIFIER PRESSER BP2

- ENSUITE:
- * 1 PRESSION BREVE= + 1 HEURE
 - * 1 PRESSION CONTINUE= AVANCE RAPIDE

ENSUITE:

- PRESSER 1 FOIS BP1, L'HORLOGE AFFICHE LES MINUTES



POUR MODIFIER PRESSER BP2

- * 1 PRESSION BREVE= + 1 MINUTE
- * 1 PRESSION CONTINUE= AVANCE RAPIDE

ENSUITE:

- PRESSER 1 FOIS BP1, L'HORLOGE AFFICHE:
LES MINUTES A LA PLACE DES HEURES
LES SECONDES A LA PLACE DES MINUTES



LES SECONDES DEFILENT ↙

POUR RECALER LES SECONDES A 00

- SI LES SECONDES SONT < 30 :
 - * 1 PRESSION BREVE SUR BP2
RAZ DES SECONDES, LES MINUTES SONT INCHANGEES
- SI LES SECONDES SONT > 30 :
 - * 1 PRESSION BREVE SUR BP2
RAZ DES SECONDES, + 1 DANS LES MINUTES

ENSUITE:

- RETOUR A L'AFFICHAGE NORMAL HEURE ET MINUTE
- * 1 PRESSION BREVE SUR BP1

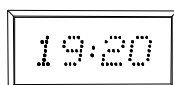

NOTA: L'HORLOGE EST DOTE D'UN CALENDRIER PERPETUEL ET GERE
AUTOMATIQUEMENT LES CHANGEMENT D'HEURES ETE/HIVER.

MANUAL TIME REGULATION

In case of use of the clock in autonomous, the putting at the hour is made in the following way

ON THE CARD (INTERNAL CLOCK)
FROM TOP TO BOTTOM: BP1 AND BP2

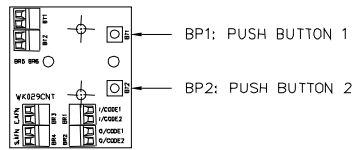

– PUSH ONE TIME BP1: THE CLOCK DISPLAYS THE YEAR



TO CHANGE: PUSH BP2
 * 1 QUICK PRESSURE = + 1 YEAR
 * 1 CONTINUOUS PRESSURE = QUICK ADVANCE

THEN:

– PUSH ONE TIME BP1: THE CLOCK DISPLAYS THE DATE



TO CHANGE: PUSH BP2
 * 1 QUICK PRESSURE = + 1 DAY
 * 1 CONTINUOUS PRESSURE = QUICK ADVANCE

THEN:

– PUSH ONE TIME BP1: THE CLOCK DISPLAYS HOUR



TO CHANGE: PUSH BP2
 * 1 QUICK PRESSURE = + 1 HOUR
 * 1 CONTINUOUS PRESSURE = QUICK ADVANCE

THEN:

– PUSH 1 TIME BP1, THE CLOCK DISPLAYS MINUTES



TO CHANGE: PUSH BP2
 * 1 QUICK PRESSURE = + 1 MINUTE
 * 1 CONTINUOUS PRESSURE = QUICK ADVANCE

THEN:

– PUSH 1 TIME BP1, THE CLOCK DISPLAYS:
 MINUTES INSTEAD OF HOURS
 SECONDES INSTEAD OF MINUTES



SECONDES SCROLL ↓

TO PUT SECONDES ON 00:

- IF SECONDES ARE < 30 :
 - * 1 QUICK PRESSURE ON BP2
 MAKES THE SECONDES CHANGE TO 00.
 THE MINUTES DON'T CHANGE.
- IF SECONDES ARE > 30 :
 - * 1 QUICK PRESSURE ON BP2
 MAKES THE SECONDES CHANGE TO 00,
 AND + 1 FOR MINUTES.

THEN:

1 QUICK PRESSURE ON BP1:
 NORMAL DISPLAY: HOURS AND MINUTES

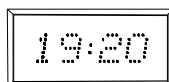

NOTA 1: THE CLOCK HAS A PERPETUAL CALENDAR AND MANAGES AUTOMATICALLY SUMMER / WINTER TIME CHANGES.

NOTA 2: IF THE CLOCK IS FREE-STANDING USED, TIME REGULATION IS MADE AS BEFORE.

ACCES AUX MODIFICATIONS D’AFFICHAGE

(AUTRES QUE LA MISE A L’HEURE)

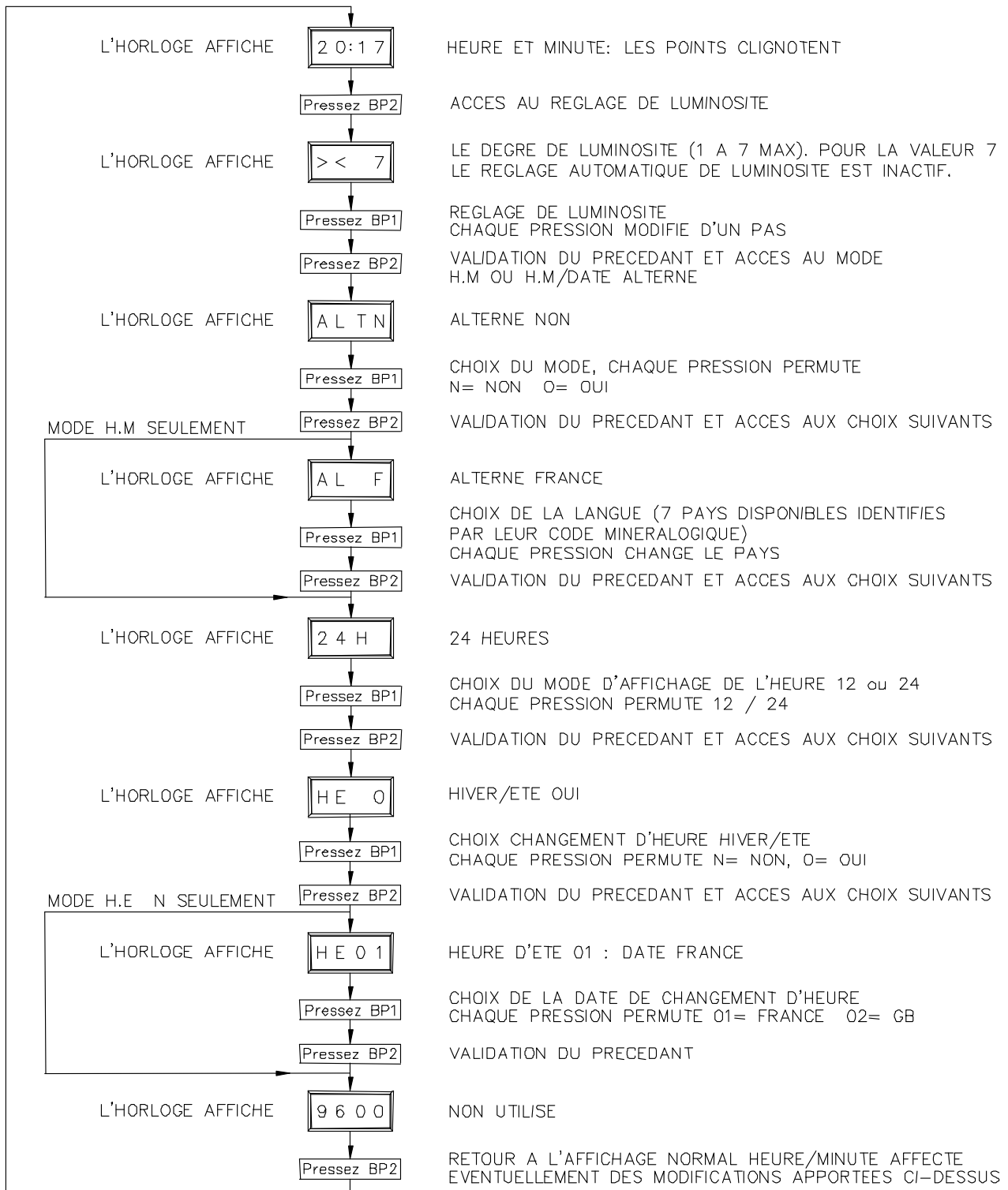

ACCESS TO THE DISPLAY MODIFICATIONS

(DIFFERENT FROM TIME REGULATION)

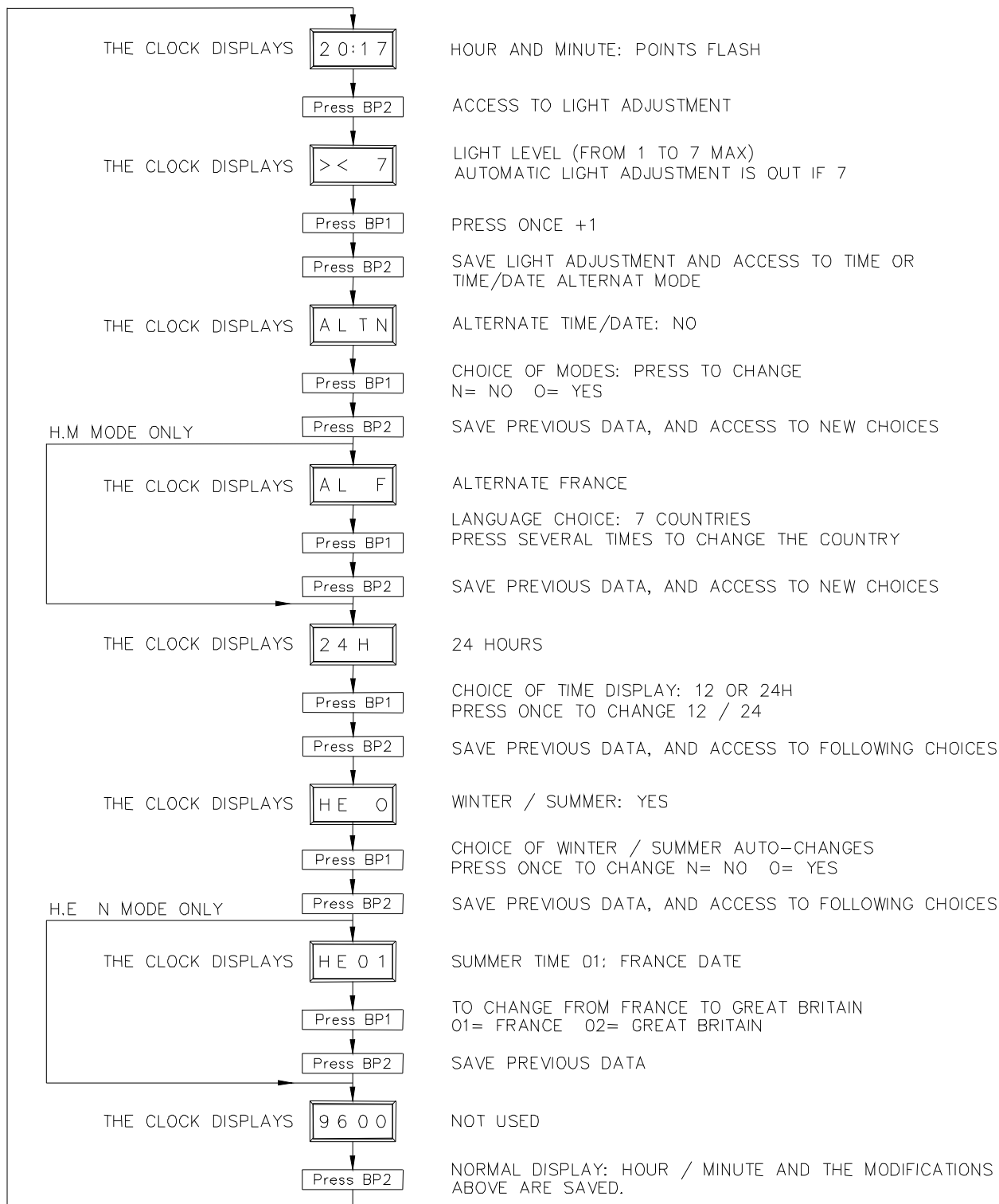



INERIS

- (2) **Appareil ou système de protection destiné à être utilisé en atmosphères explosibles**
Directive 94/9/CE

(1) **ATTESTATION D'EXAMEN CE DE TYPE**

- (3) Numéro de l'attestation d'examen CE de type : **INERIS 03ATEX0239X**

- (4) Appareil ou système de protection :

BOITIERS ANTIDÉFLAGRANTS TYPE 226A2G ou 226A2GD

- (5) Constructeur : **LE LAS**

- (6) Adresse : **34/36, rue Roger Salengro
F-94134 FONTENAY-SOUS-BOIS**

- (7) Cet appareil ou système de protection et toute autre variante acceptable de celui-ci sont décrits dans l'annexe de la présente attestation et dans les documents descriptifs cités dans cette annexe.

- (8) L'INERIS, organisme notifié et identifié sous le numéro 0080, conformément à l'article 9 de la Directive du Conseil 94/9/CE du 23 Mars 1994, certifie que cet appareil ou système de protection répond aux Exigences Essentielles de Sécurité et de Santé en ce qui concerne la conception et la construction des appareils et des systèmes de protection destinés à être utilisés en atmosphères explosibles, décrites en annexe II de la Directive.

Les examens et les essais sont consignés dans le procès-verbal n° P54948/03 .

- (9) Le respect des Exigences Essentielles de Sécurité et de Santé est assuré par :

- la conformité à :

EN 50 014 de juin 1997 + Amendements 1 et 2
EN 50 018 de novembre 2000 + Amendement 1
EN 50 281-1-1 de septembre 1998 + Amendement 1

- les solutions spécifiques adoptées par le constructeur pour satisfaire aux Exigences Essentielles de Sécurité et de Santé décrites dans les documents descriptifs.

- (10) Le signe X, lorsqu'il est placé à la suite du numéro de l'attestation d'examen CE de type, indique que cet appareil ou système de protection est soumis aux conditions spéciales pour une utilisation sûre, mentionnées dans l'annexe de la présente attestation.



INERIS

- (2) **Equipment and protective systems intended for use in potentially explosive atmospheres
Directive 94/9/EC**

(1) **EC-TYPE EXAMINATION CERTIFICATE**

(3) Number of the EC type examination certificate: **INERIS 03ATEX0239X**

(4) Equipment or protective system:

FLAMEPROOF UNITS TYPE 226A2G or 226A2GD

(5) Manufacturer: **LE LAS**

(6) Address: **34/36, rue Roger Salengro
F-94134 FONTENAY-SOUS-BOIS**

(7) This equipment or protective system and any other acceptable alternative of this one are described in the appendix of this certificate and the descriptive documents quoted in this appendix.

(8) The INERIS, notified body and identified under number 0080, in accordance with article 9 of Council Directive 94/9/EC of the 23rd March 1994, certifies that this equipment or protective system fulfils the Essential of Health and Safety Requirements relating to the design and construction of equipment and protective systems intended for use in potentially explosive atmospheres, described in appendix II of the Directive.

The examinations and the tests are consigned in official report No P54948/03.

(9) The respect of the Essential Health and Safety Requirements is ensured by:

- conformity with:

EN 50 014 of June 1997 + Amendment 1 and 2
EN 50 018 of November 2000 + Amendment 1
EN 50 281-1-1 of September 1998 + Amendment 1

- specific solutions adopted by the manufacturer to meet the Essential Health and Safety Requirements described in the descriptive documents.

(10) Sign X, when it is placed following the Number of the EC type examination certificate, indicates that this equipment and protective system is subjected to the special conditions for safe use, mentioned in the annex of this certificate.

This document must not be reproduced other than in its entirety

Folio 1 / 5

Parc Technologique Alata BP 2 F-60550 Verneuil-en-Halatte
tél +33(0)3 44 55 66 77 fax +33(0)3 44 55 66 99 internet www.ineris.fr

Institut national de l'environnement industriel et des risques
Etablissement public à caractère industriel et commercial - RCS Senlis B 381 984 921 - Siret 381 984 921 00019 - APE 743B



ÉLECTRONIQUE - TÉLÉPHONIE - SIGNALISATION
ELECTRONICS - TELEPHONES - SIGNALLING

34-36, RUE ROGER SALENGRO - 94134 FONTENAY-SOUS-BOIS CEDEX
Téléphone : (33) 01 48 76 62 62 - Télécopie (FAX) : (33) 01 48 76 83 04
E-mail : lelas@lelas.fr - www.lelas.fr

DECLARATION DE CONFORMITE
DECLARATION OF CONFORMITY

DDC226A2/03

Je déclare que les appareils destinés à être mis sur le marché afin d'être utilisés en atmosphères explosibles, désignés ci-après :
I hereby declare that the items of equipment destined to be placed on the market for use in explosive atmospheres, designated as follows :

BOITIERS ANTIDÉFLAGRANTS TYPE 226A2G ou 226A2GD
EXPLOSIONPROOF ENCLOSURES TYPE 226A2G or 226A2GD

TYPE 226A2G

- Pour Gaz (pour le groupe IIB) / *For Gas (for IIB group) :*

CE 0080  II2G – EExdIIBT6

ou / or

TYPE 226A2GD

- Pour Gaz et Poussières (pour le groupe IIB) / *For Gas-Dust (for IIB group) :*

CE 0080  II2GD – EExdIIBT6 IP6X T85°C

satisfont aux dispositions de la directive 94/9/CE / *meet the requirements of the provisions of directive 94/9/EC*

aux normes / *standards* : EN 50 014 de juin 1997 + Amendements 1 et 2
EN 50 018 de novembre 2000 + Amendement 1
EN 50 281-1-1 de septembre 1998 + Amendement 1

Les normes de la série EN 50 XXX ne sont plus celles qui sont harmonisées, mais que la conformité du matériel n'est pas impacté par les modifications substantielles des normes de la série EN 60079 et EN 61241.

The standards of the EN 50 XXX series are no longer those who are harmonized but that the equipment conforms is not impacted by the substantial changes in the standards of the series EN 60079 and EN61241.

- aux variantes issues du type, et représentatives de la gamme ayant fait l'objet de l'attestation CE de type N° 03ATEX0239X (conformément à l'annexe II) et notification de l'évaluation du système qualité n° 03 ATEX Q725 (conformément aux annexes VII) délivré par l'organisme notifié : INERIS (0080) parc technologique ALATA - F-60550 Verneuil en Halatte France.
- *variants originating from this type and samples of the range of products which has been received the EC examination certification type n° 03ATEX0239X (in accordance with Appendix II) and the quality system evaluation notification n° 03 ATEX Q725 (in accordance with Appendix VII) issued by notified organisme: INERIS (0080) parc technologique ALATA - F-60550 Verneuil en Halatte France.*

Sous réserve d'une utilisation conforme à leur destination et/ou d'une installation conforme aux normes en vigueur et/ou aux recommandations du constructeur.

Subject to use for the purpose for which they were designed and/or installed in accordance with standards in force and/or with the manufacturer's recommendations.

L'appareil désigné a été conçu, fabriqué et contrôlé dans le cadre d'un système d'assurance qualité certifié conforme à :

The said product has been designed, manufactured and controlled within the guidelines of a quality insurance system which is certified to be in accordance with :

EN ISO 9001 (2008)

Par BABT / *By British Approvals Board for Telecommunications (BABT)*

Certificat n° / *Certificate n°* 9028

Date d'obtention / *Date of issue* : 01/09/2009

- Sécurité électrique / *Electrical safety*
EN 60950 de Septembre 2006 / *EN 60950 of september 2006*

Fontenay sous Bois, le 5 octobre 2010

Alain RIGAULT
Président Directeur Général

NOTES

NOTES

GROUPE LE LAS - PARIS

34/36 RUE ROGER SALENGRO
F 94134 FONTENAY SOUS BOIS

Tel : 33 01 48 76 62 62

Fax : 33 01 48 76 83 04

Internet : www.lelas.fr

E-mail : lelas@lelas.fr