

SUPAHERO

KSE-LIGHTS

be tough - be tough - be different

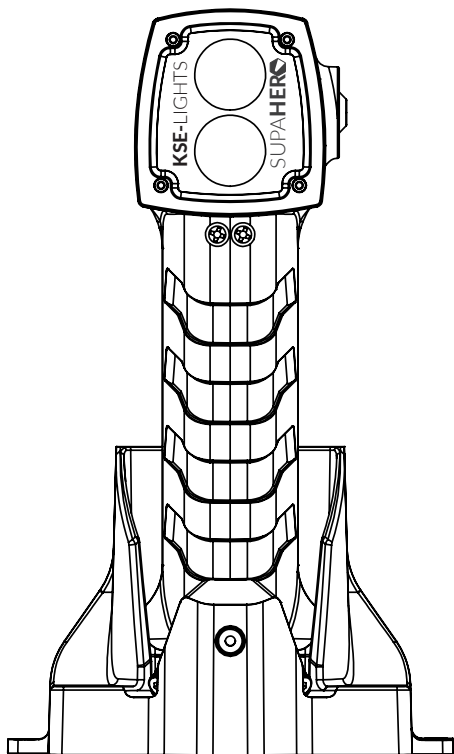

ANLEITUNG
MANUAL

SUPAHERO[®] HAND LAMP

KS-8001 & KS-8001-0S & KS-8001-D5

SmartClip & Einhang für Karabiner
SmartClip & mounting for snap hooks

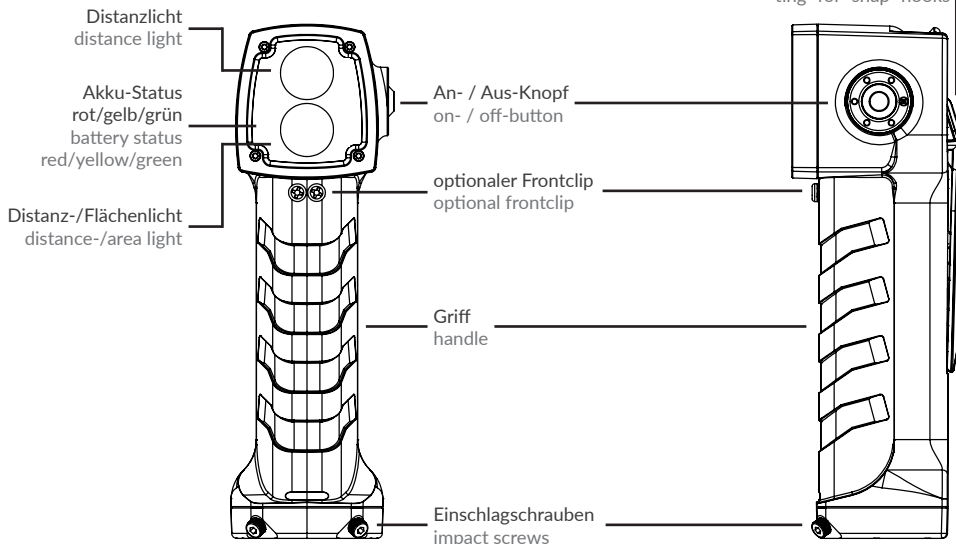

Das Produkt ist konform zu folgenden Normen:
The product complies with the following standards:
EN 60079-0 :2018 IEC 60079-0:2017, Ed. 7
EN 60079-11:2012 IEC 60079-11:2011, Ed. 6
EN 60079-28:2015 IEC 60079-28:2015, Ed. 2

IBExU20ATEX1130 X - IECEx IBE20.0032 X

Besondere Bedingungen zur Verwendung im Ex-Bereich:
Special conditions for use in the Ex-atmosphere:
1. Die Handleuchte kann in einer erweiterten Umgebungstemperatur von -15 °C bis +50 °C eingesetzt werden.
The hand lamp can be used in an extended ambient temperature of -15 °C to +50 °C
2. Beschädigte Geräte müssen sofort aus dem Betrieb genommen und aus dem explosionsgefährdeten Bereich entfernt werden.
Damaged equipment must be taken out of service immediately and out of potentially explosive atmosphere.
3. Das Laden der Handleuchte ist nur außerhalb des explosionsgefährdeten Bereichs mit dem zugehörigen Ladegerät zulässig.
The hand lamp may only be charged outside the hazardous area using the appropriate charger.
4. Das Lichtfenster darf während des Betriebes in einem explosionsgefährdeten Bereich niemals vollständig abgedeckt werden.
The light window must never be completely covered during operation in a potentially hazardous area.



II 1G Ex ia op is IIC T4 Ga
II 2D Ex ia op is IIIC T150° Db
I M1 Ex ia op is I+H2 Ma
-15°C < Ta < +50°C



400/315/140/(270) Lumen
400/315/140/(270) lumens

POWER-/ Modus#2/ Modus#3/ (Blinklicht)
POWER-/ mode#2/ mode#3/ (flashlight)

3,5/4,5/10,5/(11) Stunden
3,5/4,5/10,5/(11) hours

IP68
IP68

HERO-POWER & 0-SIGHT
240/190/85/(165) Meter
240/190/85/(165) meters

HERO-DUALSPOT
300/240/110/(205) Meter
300/240/110/(205) meters

380 Gramm
380 grams

>80% Kapazität nach 800 Ladezyklen
>80% capacity after 800 cycles

HERO-POWER & DUALSPOT
6000 Klevin
6000 Kelvin

HERO-0SIGHT
Rauchlicht
smoke light

<11 Stunden Ladezeit
<11 hours charging

Notlichtfunktion
emergency light

ERSTE VERWENDUNG

Vor der ersten Verwendung muss die Handleuchte komplett vollgeladen werden. Dazu verbinden Sie das Ladegerät mit einer geeigneten Stromquelle und schieben die Leuchte in die Ladevorrichtung. **Stellen Sie sicher, dass sich die Leuchte komplett bis zum Anschlag in der Ladevorrichtung befindet.**

Nun leuchtet eine rote Ladestatus-LED in der Leuchte konstant. Diese Diode signalisiert einen aktiven Ladevorgang. Sobald der Ladevorgang abgeschlossen ist, erlischt die rote LED und eine grüne LED leuchtet konstant auf. Die Leuchte ist nun voll geladen. Bitte lesen Sie die Sicherheitsbestimmungen zum Thema Laden.

Nachdem die Leuchte voll geladen wurde, kann die Leuchte über den Ein-/Aus-Knopf eingeschaltet werden.

Durch mehrfaches Drücken des Tasters werden die einzelnen Modi, wie beschrieben, durchgeschaltet. Nach dem letzten Modus schaltet sich die Leuchte aus.

Die Leuchte verfügt über eine Anzeige, die den aktuellen Akku-Füllstand signalisiert. Die Anzeige aktiviert sich immer nach dem Ausschalten der Lampe für 15 Sekunden. Der Füllstand wird in 3 Stufen unterteilt: **grün=> 70% orange=> >30 bis 70% rot=< 30%** Um einen möglichst genauen Akkustand zu ermitteln, lassen Sie die Leuchte für mindestens 10 Sekunden eingeschaltet.

Die Leuchte darf jederzeit verwendet und nachgeladen werden, ohne dass der Akkumulator negativ beeinflusst wird.

Wird die Leuchte in eingeschaltetem Zustand mit der Ladevorrichtung verbunden, ist die Notlichtfunktion aktiviert. Bei Beginn des Ladevorganges erlischt die Leuchte. Kommt es nun zu einer Trennung der Netzspannung, schaltet sich die Leuchte selbstständig ein und gewährleistet so eine beleuchtete Umgebung während der Notsituation.

Die Leuchte ist beständig gegen Öl, Fett, Klebstoff, Kohlenwasserstoff, Terpentinersatz und diverse Reiniger. Leuchtegehäuse und Frontscheibe mit lauwarmen Seifenwasser abwaschen. Keine Säure und Scheuermittel einsetzen, vor allem nicht an der Frontscheibe. **Keinen Hochdruckschlauch verwenden!** Eine technische Wartung oder Reparatur darf nur durch KSE-LIGHTS oder einer autorisierten Person durchgeführt werden.

KSE-LIGHTS gewährt auf das Produkt eine Garantie von drei Jahren auf Material- und Herstellungsfehler. Ausgeschlossen von der Garantie sind normale Abnutzung, Oxidation, Veränderungen, unsachgemäßer Gebrauch, Lagerung und Wartung sowie Schäden, die auf Nachlässigkeit oder Verwendungszwecke zurückzuführen sind, für die das Produkt nicht bestimmt ist.

Die Garantie auf den Akkumulator beläuft sich ebenfalls auf drei Jahre. Bei Entfernen der Seriennummer entfällt die Garantie sofort. Im Garantiefall geben Sie die Leuchte bitte mit einem Kaufbeleg an den Händler zurück. Sie wird repariert oder ausgetauscht.

Öffnen Sie die Leuchte oder das Ladegerät auf keinen Fall. Die Leuchte bei Defekt nicht mehr benutzen oder aufladen. Für Folgeschäden, die durch defekte Teile verursacht werden, kann keine Garantieleistung in Anspruch genommen werden. Bei Zuwiderhandlung erlischt die Garantie und die Betriebssicherheit.

Zum Austausch des Akkumulators erwerben sie Artikel KS-2335 mit zusätzlichen Instruktionen zum eigenständigen Wechsel.

KSE-LIGHTS übernimmt keinerlei Haftung für direkte, indirekte und unfallbedingte Folgen, sowie jegliche andere Form von Beschädigung auf Grund der Verwendung dieses Produkts.

FIRST USE

The hand lamp must be fully charged before first use. To do this, connect the charger to a suitable power source and push the lamp into the charger. Make sure that the lamp is fully inserted into the charger.

Now a red charging status LED in the lamp will light up constantly. This diode signals an active charging process. As soon as the charging process is completed, the red LED goes out and a green LED lights up constantly. The lamp is now fully charged. Please read the safety regulations regarding charging.

After the lamp has been fully charged, the lamp can be switched on using the on/off button.

By pressing the button several times, the individual modes are switched through as described. After the last mode, the lamp switches off.

The lamp has a display that indicates the current battery level. The display is always activated for 15 seconds after the lamp is switched off. The battery status is divided into 3 levels: **green=> 70% orange=> >30 to 70% red=< 30%** To determine the battery status as accurately as possible, leave the light on for at least 10 seconds.

The lamp may be used and recharged at any time without negatively affecting the battery.

If the lamp is connected to the charger when it is switched on, the emergency light function is activated. When the charging process starts, the light goes out. If the mains voltage is now disconnected, the light switches on automatically and thus ensures an illuminated environment during the emergency situation.

The lamp is resistant to oil, grease, glue, hydrocarbon, turpentine substitute and various cleaning agents. Wash the lamp body and the windscreen with lukewarm soapy water. Do not use acid or abrasive cleaners, especially not on the windscreen. **Do not use a high-pressure hose!** Technical maintenance or repair may only be carried out by KSE-LIGHTS or an authorized person.

KSE-LIGHTS gives a two-year warranty on the product for material and manufacturing defects. Excluded from the guarantee are normal wear and tear, oxidation, changes, improper use, storage and maintenance as well as damage caused by negligence or use for which the product is not intended.

The warranty on the accumulator lasts for three years. **If the serial number is removed, the warranty is immediately void.** Customer service in the event of a warranty claim, please return the lamp to the dealer with proof of purchase. It will be repaired or replaced.

Do not open the lamp or charger under any circumstances. Do not use or recharge the lamp if it is defective. No warranty claims can be made for consequential damage caused by defective parts. Failure to do so will invalidate the warranty and the operational safety.

To replace the accumulator, purchase article KS-2335 with additional instructions for replacement on your own.

KSE-LIGHTS accepts no liability for direct, indirect and accidental consequences, as well as any other form of damage due to the use of this product.

SICHERHEITS HINWEISE

Verwenden Sie keine beschädigten Leuchten, Ladegeräte oder Steckdosen, um die Leuchte zu laden.

Die Leuchte darf niemals im eingeschalteten Zustand, in einer potenziell gefährdeten Umgebung, auf dem Lichtaustrittsfenster plaziert werden.

Ziehen Sie nicht am Netzkabel, um das Steckernetzteil zu entfernen.

Verwenden Sie nur Original KSE-LIGHTS-Ladegeräte.

Die Verwendung anderer Ladegeräte kann sich negativ auf die Lebensdauer des Produktes auswirken. KSE-LIGHTS haftet nicht für Folgeschäden, wenn Teile verwendet werden, die nicht von KSE-LIGHTS zugelassen sind.

Schützen Sie das Ladegerät und den Akkumulator vor Schäden.

Lagern Sie die Produkte niemals außerhalb des zugelassenen Temperaturbereichs von 0°C bis +45°C.

Laden Sie das Produkt niemals außerhalb des zugelassenen Temperaturbereichs von 0°C bis +35°C.

SAFETY INFORMATIONS

Do not use damaged lamps, chargers or sockets to charge the lamp.

Never place the switched-on lamp on the light window when working in potential dangerous atmosphere.

Do not pull the power cord to remove the plug out of the socket.

Only use original KSE-LIGHTS chargers.

The use of other chargers may adversely affect the life of the product. KSE-LIGHTS is not responsible for consequential damage, if parts are used which are not authorised by KSE-LIGHTS.

Protect the charger and accumulator from damage.

Never store the products outside the approved temperature range from 0°C to +45°C.

Never charge the product outside of the approved temperature range from 0°C to +35°C.

FEHLER BEHEBUNG

Bei Verwendung der Handleuchte und des Ladeparters kann es zu Fehlfunktionen oder Bedienerfehlern kommen, hier finden Sie Lösungswege:

Die Handleuchte lässt sich nicht einschalten.

Setzen Sie die Leuchte kurz in das Ladegerät ein und versuchen Sie es erneut. Sollte die Leuchte keine Reaktion zeigen, wenden Sie sich bitte an unseren Produktservice.

Die Leuchte zeigt keine Reaktion auf Einsetzen in das Ladegerät.

Trennen Sie das Ladegerät kurz von der Versorgungsspannung und versuchen Sie es erneut. Sollte die Leuchte keine Reaktion zeigen, wenden Sie sich bitte an unseren Produktservice.

Es leuchten beide Ladeindikator-LEDs.

Die Leuchte ist vollgeladen und der Ladecontroller ist in den Standby-Modus gewechselt. Die Leuchte kurz aus dem Ladegerät entfernen, kurz einschalten und wieder einsetzen. Nun sollte nur noch eine LED leuchten. Sollten nach wie vor beide LEDs leuchten, wiederholen Sie bitte den Vorgang.

Nachdem die Leuchte vollgeladen ist, schaltet sich die grüne Ladeindikations-LED ab.

Die Leuchte ist vollgeladen und das Ladegerät hat in den Standby-Modus gewechselt. Die Leuchte kurz aus dem Ladegerät entfernen, kurz einschalten und wieder einsetzen. Nun sollte wieder eine Indikations-LED leuchten.

TROUBLE SHOOTING

When using the hand lamp and charging adapter some malfunctions or operator failures can appear, here are the solutions:

The hand lamp can not be turned on.

Insert the lamp into the charger and try again. Should the Lamp still show no response, please contact our product service.

The lamp shows no response to insertion in the charger.

Disconnect the charger from the supply voltage and try again. Should the lamp still show no reaction, please contact our product service.

Both charge indication LEDs are turned on.

The lamp is fully charged and the charging controller has switched to standby mode. Remove the lamp from the charger, switch on shortly and insert again. Now only one LED should light up. Repeat the process if both LEDs are still turned on.

After the lamp is fully charged, the green charging indication LED turns off.



Solution: The lamp is fully charged and the charger has switched to standby mode. Remove the lamp shortly out of the charger, switch on shortly and replace back in the charger. Now an indication LED should light up again.

EU-Konformitätserklärung

im Sinne der Richtlinien 2014/34/EU (ATEX), 2014/53/EU (RED) sowie IECEx 02 (IECEx)

Hersteller: KSE-LIGHTS GmbH
Anschrift: Thüngenfeld 8
 58256 Ennepetal
Produktbezeichnung: LED-Handleuchte
Typen: KS-8001, KS-8001-0S, KS-8001-D5
Beschreibung: LED-Handleuchte mit kompaktem Kunststoffgehäuse.
 Sie beinhaltet den Akku mit Schutzelektronik und ein schaltbares LED-Leuchtfeld.
 Das Öffnen der Leuchte ist instruiertem Personal vorbehalten.

Kennzeichnung:

 I M1 Ex ia op is I + H2 Ma	Ex ia op is I + H2 Ma
 II 1G Ex ia op is IIC T4 Ga	Ex ia op is IIC T4 Ga
 II 2D Ex ia op is IIIC T150°C Db	Ex ia op is IIIC T150°C Db
-15 °C ≤ Ta ≤ 50 °C	-15 °C ≤ Ta ≤ 50 °C



Aussteller der EU-Baumusterprüfbescheinigung:
 IBEJU Institut für Sicherheitstechnik GmbH
 Fuchsmühlenweg 7
 D-09599 Freiberg

Angewendete harmonisierte Normen zur ATEX- und IECEx-Richtlinien:
 EN 60079-0:2018 IEC 60079-0:2017
 EN 60079-11:2012 IEC 60079-11:2011
 EN 60079-26:2015 IEC 60079-26:2015

Angewendete harmonisierte Normen zur RED-Richtlinie (beinhaltet EMV- und NSR-Richtlinien):
 EN IEC 60598-1:2021+A11:2022 EN 60598-2-4:2018
 EN 62483:2015
 EN IEC 62311:2020

ETSI EN 301 489-1 V2.2.3 (2019-11) ETSI EN 301 489-3 V2.3.2 (2023-01)
 EN IEC 550 15:2019+A11:2020 EN IEC 61000-3-2:2019/A1:2021
 EN 61000-3-3:2013+A1:2019+A2:2021 EN 61547:2009
 ETSI EN 303 417 V1.1.1 (2017-09)

Zusätzliche Normkonformität:
 DIN 14649:2018

KSE-LIGHTS GmbH
 Ennepetal, 24.06.2024

Unterschrift: 
 Nikolai Seel (Geschäftsleitung)

Diese Erklärung bescheinigt die Übereinstimmung mit den genannten Richtlinien, beinhaltet jedoch keine Zusicherung von Eigenschaften. Die Sicherheitsanweise der Produktinformationen sind zu beachten. Diese Erklärung erlischt automatisch, wenn Änderungen am Produkt durchgeführt werden, die nicht mit der Firma KSE-LIGHTS GmbH abgestimmt wurden.

KSE-LIGHTS GmbH Tel: +49 (0)2333-98247 30
 Thüngenfeld 8 Fax: +49 (0)2333-98247 49
 58256 Ennepetal www.kse-lights.com
 Germany info@kse-lights.com

Bankverbindung:
 Sparkasse an Ennepe und Ruhr
 IBAN: DE62 4545 1060 0000 0927 67
 Swift/BIC: WELADEDIENE



Geschäftsführer: Detlev Seel / Nikolai Seel
 WEEB-Reg.-Nr.DE 270 590 52
 Registergericht: Hagen HRB 7367
 USt-IdNr.: DE 814 691 073

Declaration of Conformity

according to directives 2014/34/EU (ATEX), 2014/53/EU (RED) and IECEx 02 (IECEx)

Manufacturer: KSE-LIGHTS GmbH
Address: Thüngenfeld 8
 58256 Ennepetal
Product: LED hand lamp
Types: KS-8001, KS-8001-0S, KS-8001-D5
Description: LED hand lamp with a compact plastic housing.
 The lamp includes a light source and a rechargeable accumulator.
 Opening the luminaire is reserved for instructed personnel.

Marking:

 I M1 Ex ia op is I + H2 Ma	Ex ia op is I + H2 Ma
 II 1G Ex ia op is IIC T4 Ga	Ex ia op is IIC T4 Ga
 II 2D Ex ia op is IIIC T150°C Db	Ex ia op is IIIC T150°C Db
-15 °C ≤ Ta ≤ 50 °C	-15 °C ≤ Ta ≤ 50 °C



Issuer of EU-type approval:
 IBEJU Institut für Sicherheitstechnik GmbH
 Fuchsmühlenweg 7
 D-09599 Freiberg

Applied standards for ATEX and IECEx directives:
 EN 60079-0:2018 IEC 60079-0:2017
 EN 60079-11:2012 IEC 60079-11:2011
 EN 60079-26:2015 IEC 60079-26:2015

Applied standards for RED directive (includes EMC and LVD directives):
 EN IEC 60598-1:2021+A11:2022 EN 60598-2-4:2018
 EN 62483:2015
 EN IEC 62311:2020

ETSI EN 301 489-1 V2.2.3 (2019-11) ETSI EN 301 489-3 V2.3.2 (2023-01)
 EN IEC 550 15:2019+A11:2020 EN IEC 61000-3-2:2019/A1:2021
 EN 61000-3-3:2013+A1:2019+A2:2021 EN 61547:2009
 ETSI EN 303 417 V1.1.1 (2017-09)

Additional Standard Compliance:
 DIN 14649:2018

KSE-LIGHTS GmbH
 Ennepetal, 24.06.2024

Signature: 
 Nikolai Seel (General management)

This declaration certifies compliance with the indicated directives but implies no assurance of properties. The safety of the product information should be observed. This statement turns off automatically whenever changes are made to the product, that have not been matched with the company KSE-LIGHTS GmbH.

KSE-LIGHTS GmbH Tel: +49 (0)2333-98247 30
 Thüngenfeld 8 Fax: +49 (0)2333-98247 49
 58256 Ennepetal www.kse-lights.com
 Germany info@kse-lights.com

Bankverbindung:
 Sparkasse an Ennepe und Ruhr
 IBAN: DE62 4545 1060 0000 0927 67
 Swift/BIC: WELADEDIENE

Geschäftsführer: Detlev Seel / Nikolai Seel
 WEEB-Reg.-Nr.DE 270 590 52
 Registergericht: Hagen HRB 7367
 USt-IdNr.: DE 814 691 073



SUPAHERO CHARGER

KS-5800 & KS-5810 & KS-5836

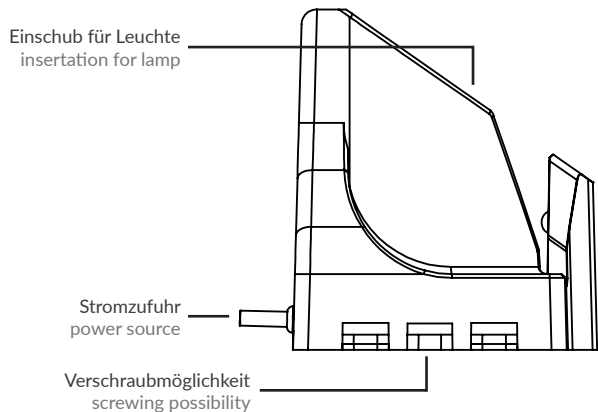

KS-5800

AC 110 - 230V , 50/60Hz inkl. EU/UK/AU/US
AC 110 - 230V , 50/60Hz incl. EU/UK/AU/US



KS-5810

DC 12-24V / für Fahrzeuge
DC 12-24V / for vehicle



KS-5836

DC 12-24V für den Einbau
DC 12-24V for installation

Achten Sie auf die korrekte Verbindung. Ein falsches Anschließen führt zu einer defekten Ladestation.
Make sure that the connection is correct. Incorrect connection will result in a defective charging station.



ERSTE VERWENDUNG

1. Die Handleuchte wie in der Abbildung in das Ladegerät einsetzen. Die Ladestatus-LED in der Leuchte leuchtet rot. Sobald die Status-LED grün leuchtet, ist die Leuchte voll geladen.
2. Achten Sie darauf, dass sich keine Gegenstände zwischen Handleuchte und Ladegerät befinden.
3. Die Handleuchte kann jederzeit auf- und nachgeladen werden.

FIRST USE

1. Insert the hand lamp in the charger as shown in the picture. The status LED inside the lamp is red. When the status LED turns to green, the lamp is fully charged.
2. Please make sure, that there are no objects between the charger and the hand lamp.
3. The hand lamp can be charged and recharged anytime.

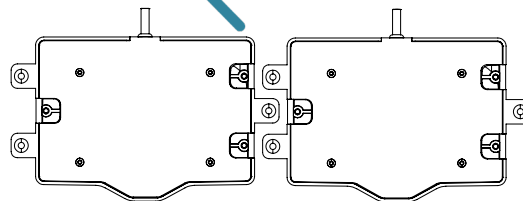
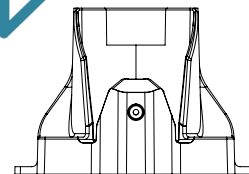
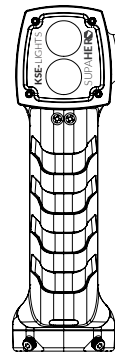

SICHERHEITS HINWEISE

Verwenden Sie keine beschädigten Leuchten, Ladegeräte oder Steckdosen, um die Leuchte zu laden. Ziehen Sie nicht am Netzkabel, um das Steckernetzteil zu entfernen. Verwenden Sie nur original KSE-LIGHTS-Ladegeräte. Die Verwendung anderer Ladegeräte kann sich negativ auf die Lebensdauer des Produktes auswirken. KSE-LIGHTS haftet nicht für Folgeschäden, wenn Teile verwendet werden, die nicht von KSE-LIGHTS zugelassen sind.

Schützen Sie das Ladegerät und den Akkumulator vor Schäden. Laden Sie das Produkt niemals außerhalb des zugelassenen Temperaturbereichs von 0°C bis +35°C.

Die Versorgungsspannung des Ladegerätes kann durch eine der folgenden Maßnahmen gemäß IEC 60079-14 bereitgestellt werden:

- wenn U_m nicht größer als 50 V AC oder 120 V DC ist, in einem SELV- oder PELV-System
- mit einem Sicherheitstransformator, der die Anforderungen von IEC 61558-2-6 oder einem technisch äquivalenten Standard erfüllt
- direkter Anschluss an ein Gerät, welches der IEC 60950-Reihe, IEC 61010-1 oder einem technisch äquivalenten Standard entspricht
- direkte Versorgung durch Zellen oder Batterien



SAFETY INFORMATIONS

Do not use damaged lamps, chargers or power sockets to charge the lamp. Do not pull the power cord to remove the AC adapter. Only use original KSE-LIGHTS chargers. The use of other chargers may have a negative effect on the life of the product. KSE-LIGHTS is not liable for consequential damage if parts are used which are not approved by KSE-LIGHTS.

Protect the charger and the accumulator from damage.

Never charge the product outside the approved temperature range from 0°C to +35°C.

The supply voltage of the charger can be provided by one of the following measures according to IEC 60079-14:

- where U_m does not exceed 50 V AC or 120 V DC, in a SELV or PELV system via a safety isolating transformer complying with the requirements of IEC 61558-2-6 or a technically equivalent standard
- directly connected to apparatus complying with the IEC 60950 series, IEC 61010-1 or a technically equivalent standard
- fed directly from cells or batteries